

第41回

# 正伝総合空手道 松門会大会

道統喜屋武朝徳伝少林寺流

## 大会結果表

### 武 道

礼にはじまり、礼におわる。

日 時 令和元年8月3日(土)

午前10時30分から午後18時00分

場 所 八千代市総合生涯学習プラザ(アリーナ)

主 催 松門会

## 型試合

### 少年初心者（幼児～小学生2年）（白帯）

優勝	ナカジマ 中島	リノスケ 理之介	(大)
準優勝	チヨウサ 帖佐	リナ 莉那	(印)

### 少年初心者 小学生3～5年（白帯）

優勝	キクチ 菊池	ノノカ 希乃香	(印)
準優勝	タンノ 丹野	タクミ 拓海	(印)

### 少年9～10級 小学生2～5年（黄帯）

優勝	ウミノ 海野	トワ 永遠	(墨)
準優勝	ムラカミ 村上	ユウダイ 侑大	(墨)
3位	マツバラ 松原	ゲンメイ 玄明	(T)
	アイハラ 相原	ヨシミ 佳美	(習)

### 少年7～8級 幼児～中学生（水色帯）

優勝	ツムラ 都村	シヨウタロウ 精太郎	(T)
準優勝	アオヤマ 青山	ユウシン 侑申	(T)
3位	タカハシ 高橋	ハルマ 春真	(印)
	ヒロカタ 廣方	シュウタ 終太	(印)

### 少年5～6級 小学生2年～中学生（緑帯）

優勝	キタザワ 北澤	リュウセイ 龍成	(T)
準優勝	サイトウ 齊藤	ミハル 未遥	(印)
3位	マツキ 松木	ケンタ 健人	(墨)
	サイトウ 齊藤	アツキ 充来	(印)

### 少年1～4級 小学生4年～中学生（茶帯・紫帯）

優勝	チヨウサ 帖佐	ユナ 悠那	(印)
準優勝	ヒラフキ 平吹	ミスハ 瑞葉	(印)
3位	ナカジマ 中島	オウタロウ 旺太郎	(大)
	マツキ 松木	ユウタロウ 優太郎	(墨)

### 少年初段（黒帯）

優勝	ハヤシ 林	リュウジ 竜次	(習)
準優勝	ハセガワ 長谷川	ヒロト 大翔	(高)
3位	ヒラフキ 平吹	フウカ 颯華	(印)
	ナカジマ 中島	ミスキ 瑞希	(福)

### 一般初心者（白帯）

優勝	コスギ 小杉	サトシ 慧	(T)
準優勝	タンノ 丹野	ミサオ 操	(印)

### 一般有級

優勝	ホンダ 本多	ユカ 由佳	(印)
準優勝	タナカ 田中	レイ 礼	(T)

### 一般有段（2段以下）

優勝	マツウラ 松浦	ヒロハル 宏治	(名)
準優勝	シカタニ 鹿谷	アンナ 杏奈	(少)

### 一般有段（3段以上）

優勝	ササキ 佐々木	ユウイチ 雄一	(米)
準優勝	アサヤマ 浅山	ヒロフミ 博文	(印)

### 【棒型の部】

### 少年5級以下

優勝	サイトウ 齊藤	ミハル 未遥	(印)
準優勝	ナカジマ 中島	リノスケ 理之介	(大)
3位	ニシオカ 西岡	トモキ 友樹	(福)
	サイトウ 齊藤	アツキ 充来	(印)

### 少年4級以上

優勝	セト 瀬戸	ユズハ 柚葉	(印)
準優勝	トミノカ 富岡	クレア 紅杏	(福)
3位	マツキ 松木	ユウタロウ 優太郎	(墨)
	ヌmano 沼野	シュンノスケ 駿之介	(福)

### 少年初段（黒帯）

優勝	ハヤシ 林	リュウジ 竜次	(習)
準優勝	ハセガワ 長谷川	ヒロト 大翔	(高)
3位	オオバ 大場	オトハ 乙葉	(福)
	オヤマダ 小山田	ショウゴ 庄吾	(福)

### 一般段外

優勝	モリ 森	かな かな	(江)
準優勝	ヨウノ 河野	トウヤ 透和	(高)

### 一般有段（2段以下）

優勝	シギハラ 嶋原	チカヨ 智香子	(習)
準優勝	ナカヨシ 仲吉	ヤスヒト 康人	(大)

### 一般有段（3段以上）

優勝	オオサワ 大澤	ジュンコ 純子	(少)
準優勝	アサダ 浅田	ケイコ 桂子	(市)

# 組手試合

## 幼児～小学生2年 男子

優勝	ソダ 蘭田	エイジ 英治	(印)
準優勝	サトウ 佐藤	フミヤス 史康	(江)
3位	マノ 沼野	ケイタ 溪太	(福)
	ホシノ 星野	ソウスケ 創佑	(印)

## 小学生3～4年男子

優勝	オザワ 小沢	ヨシキ 嘉希	(墨)
準優勝	マツキ 松木	ケン 健人	(墨)
3位	ナカジマ 中島	ミズキ 瑞希	(福)
	ムラカミ 村上	コウセイ 皓星	(墨)

## 小学生3～4年女子

優勝	マツフジ 松藤	リオ 梨央	(常)
準優勝	ヒラフキ 平吹	ミズハ 瑞葉	(印)

## 小学生5～6年男子(軽量)

優勝	フジイ 藤井	マナト 真叶	(印)
準優勝	ゴウ 後藤	マサフミ 應良	(常)
3位	アオヤナギ 青柳	ソウスケ 綜佑	(福)
	ニシオカ 西岡	イツキ 一樹	(福)

## 小学生5～6年男子(重量)

優勝	オヤマダ 小山田	ショウゴ 庄吾	(福)
準優勝	キタゴウ 北郷	タクミ 匠	(福)
3位	ホシ 星	タクエル 偉尊	(福)
	モリ 森	ヨシウミ 義海	(江)

## 小学生5～6年女子

優勝	チヨウサ 帖佐	ユナ 悠那	(印)
準優勝	カハシ 高橋	マオ 茉央	(印)

## 中学生男子

優勝	マエノ 前野	カエデ 夏楓	(常)
準優勝	コタケ 小竹	ユウキ 裕貴	(常)

## 中学生女子

優勝	チヨウサ 帖佐	モナ 萌那	(印)
準優勝	セト 瀬戸	ユズハ 柚葉	(印)

## 一般男子(軽量)

優勝	ナカヨシ 仲吉	ヤスヒト 康人	(大)
準優勝	ダニエル・カルヴェイン ・ランソン		(塚)

## 一般男子(重量)

優勝	ササキ 佐々木	ユウイチ 雄一	(米)
準優勝	コスギ 小杉	サシ 慧	(T)

## 一般女子

優勝	オオキ 大木	ナオ 菜桜	(澤)
準優勝	タノ 丹野	ミサオ 操	(印)

## 短刀(剣術)

優勝	アサヤマ 浅山	ヒロフミ 博文	(印)
準優勝	ササキ 佐々木	ユウイチ 雄一	(米)

## 【古流型の部】

### 1. 少年初心者(白帯) 幼児～小学生2年

4 コート

1. マツダ ケイセイ (墨) 松田 恵成
2. モリナガ アユト (高) 森永 歩翔
3. テノウサ リナ (印) 帖佐 莉那

4. カジマ リノスケ (大) 中島 理之介
5. キシ ユイガ (江) 岸 結神
6. シムラ ユウキ (印) 西村 悠希

1. カジマ リノスケ (大) 中島 理之介
2. テノウサ リナ (印) 帖佐 莉那

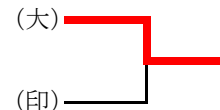

### 2. 少年初心者(白帯) 小学生3～5年

2 コート

1. シハラ ノゾミ (印) 吉原 希美
2. スカハ イオリ (印) 澄川 庵
3. キクチ ノノカ (印) 菊地 希乃香

4. タンノ ミナト (江) 丹野 湊富
5. タンノ タクミ (印) 丹野 拓海
6. オオモリ ソウタロウ (印) 大森 颯太郎

1. キクチ ノノカ (印) 菊地 希乃香
2. タンノ タクミ (印) 丹野 拓海

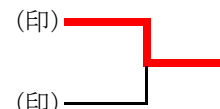

### 3. 少年9～10級(黄帯) 小学生2～5年

2 コート

1. ムラカミ コウセイ (墨) 村上 皓星
2. アイハラ ヨシミ (習) 相原 佳美
3. ソノダ エイジ (印) 蘭田 英治
4. サウ フミヤス (江) 佐藤 史康
5. ホシノ ソウスケ (印) 星野 創佑
6. ムラカミ ユウダイ (墨) 村上 侑大
7. ウノ トワ (墨) 海野 永遠

8. サカモト ヒデアキ (T) 坂本 英彰
9. モロオカ ヒカル (印) 諸岡 輝
10. ウサミ ケイタ (磯) 宇佐美 佳祐
11. シハラ レナ (印) 吉原 礼夏
12. マツバラ ゲンメイ (T) 松原 玄明
13. 岡崎 ゲント (江) 岡崎 元太

1. ウノ トワ (墨) 海野 永遠
2. アイハラ ヨシミ (習) 相原 佳美
3. ムラカミ ユウダイ (墨) 村上 侑大
4. マツバラ ゲンメイ (T) 松原 玄明

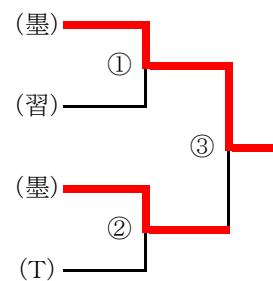

### 4. 少年7～8級(水色帯) 幼児～中学生

4 コート

1. シオカ ナオキ (福) 西岡 尚樹
2. クドウ レイ (印) 工藤 麗
3. オクヤマ コトミ (新) 奥山 ことみ
4. ツムラ ショウタロウ (T) 都村 精太郎

5. アキヤ トモキ (常) 秋谷 朋希
6. タカハシ ハルマ (印) 高橋 春真
7. ヒロカタ シュウタ (印) 廣方 終太
8. アオヤマ ユウシン (T) 青山 侑申

1. ツムラ ショウタロウ (T) 都村 精太郎
2. ヒロカタ シュウタ (印) 廣方 終太
3. アオヤマ ユウシン (T) 青山 侑申
4. タカハシ ハルマ (印) 高橋 春真

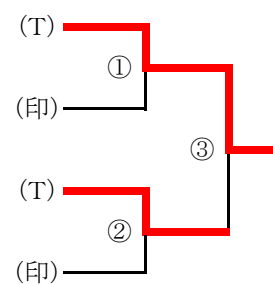

5. 少年5～6級(緑帯)  
小学生2年～中学生

4 コート

- |                 |                  |                   |
|-----------------|------------------|-------------------|
| 1. スマノ ケイタ (福)  | 6. マツウラ ミオン (名)  | 11. サイトウ ミハル (印)  |
| 2. マツウラ レオ (名)  | 7. ムネムラ ヨウヘイ (少) | 12. マエジマ ユウタ (江)  |
| 3. マツキ ケント (墨)  | 8. マツウラ シオン (名)  | 13. ツダ リウセイ (印)   |
| 4. ニシオカ トモキ (福) | 9. サイトウ アツキ (印)  | 14. リ シンウミ (江)    |
| 5. オヤマトケル (印)   | 10. マツジ リオ (常)   | 15. オシマ ハル (少)    |
|                 |                  | 16. キタザワ リウセイ (T) |

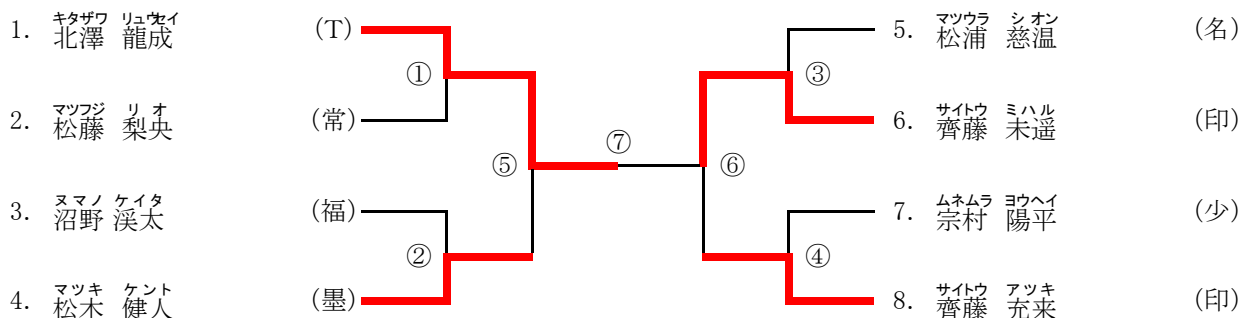

6. 少年1～4級(茶帯・紫帯)  
小学生4年～中学生

3 コート

- |                  |                   |                  |
|------------------|-------------------|------------------|
| 1. スマノ シンノスケ (福) | 8. ナカジマ オウタロウ (大) | 15. ホシナ アユム (常)  |
| 2. オヤマ タカト (新)   | 9. サトウ マサヒロ (名)   | 16. ヒラノ リウヤ (習)  |
| 3. チョウサ ユナ (印)   | 10. マツジ ダイシ (常)   | 17. タカハシ イブキ (高) |
| 4. アイハラ カズノリ (習) | 11. オザワ ヨシキ (墨)   | 18. ホシ タケル (福)   |
| 5. ヒラフキ ミズハ (印)  | 12. フジイ マナト (印)   | 19. チョウサ モナ (印)  |
| 6. トミカ クレア (福)   | 13. ヒメノ リオ (少)    | 20. オザワ カズキ (墨)  |
| 7. タカハシ マオ (印)   | 14. マツキ ユウタロウ (墨) |                  |

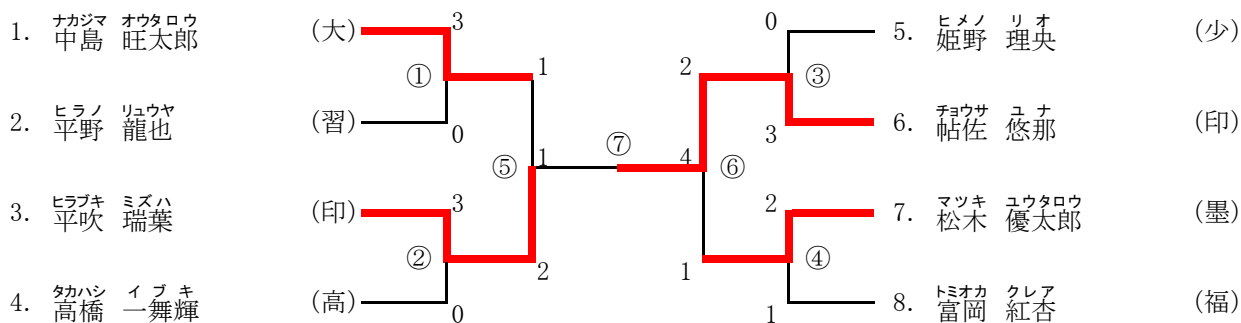

7. 少年初段(黒帯)

1 コート

準決勝は予選と違う型

- 1. アヤギ ソウスケ (福) 青柳 綜佑
- 2. ハヤシリュウジ (習) 林 竜次
- 3. ニシオカ イツキ (福) 西岡 一樹
- 4. ナカジマ ミズキ (福) 中島 瑞希
- 5. ヒラフキ フウカ (印) 平吹 颯華

- 6. オオバ オトハ (福) 大場 乙葉
- 7. オヤマダ ショウゴ (福) 小山田 庄吾
- 8. ハセガワ ヒロト (高) 長谷川 大翔
- 9. キタノウ タクミ (福) 北郷 匠

- 1. ハヤシリュウジ (習) 林 竜次
- 2. ヒラフキ フウカ (印) 平吹 颯華
- 3. ナカジマ ミズキ (福) 中島 瑞希
- 4. ハセガワ ヒロト (高) 長谷川 大翔

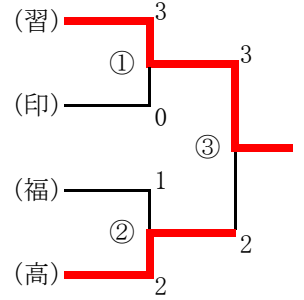

8. 一般初心者(白帯)

1 コート

- 1. スミカワ ヤスヨ (印) 澄川 靖子
- 2. タンノ ミサオ (印) 丹野 操
- 3. ハシダ マサキ (印) 橋田 正輝
- 4. コスギ サシ (T) 小杉 慧
- 5. ニシムラ トシヒコ (印) 西村 俊彦

- 1. タンノ ミサオ (印) 丹野 操
- 2. コスギ サシ (T) 小杉 慧

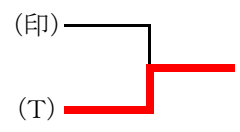

9. 一般有級

2 コート

- 1. タカギ すみれ (T) 高木 すみれ
- 2. テウサ トモミ (印) 帖佐 和美
- 3. サクタ ユキヨ (澤) 作田 幸子
- 4. タカハシ アキヨ (印) 高橋 明子
- 5. オオシマ ヒロヨ (少) 大島 裕子
- 6. ホンダ ユカ (印) 本多 由佳
- 7. タナカ レイ (T) 田中 礼

- 8. シンハン ヒロユキ (印) 吉橋 裕之
- 9. ヨウノ トウヤ (高) 河野 透和
- 10. ハヤカワ ナカツ (印) 早川 直亮
- 11. マツダ ヒトシ (墨) 松田 仁史
- 12. オオハシ ビキ (印) 大橋 響
- 13. モリ かな (江) 森 かな
- 14. サイトウ カズトモ (印) 齊藤 一智
- 15. フジイ コウイチ (印) 藤井 功一

- 1. ホンダ ユカ (印) 本多 由佳
- 2. サクタ ユキヨ (澤) 作田 幸子
- 3. タナカ レイ (T) 田中 礼
- 4. タカギ すみれ (T) 高木 すみれ

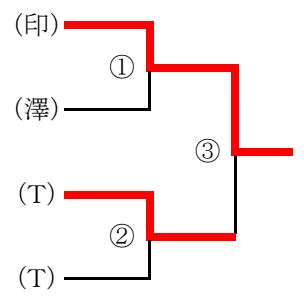

10. 一般有段 2段以下  
準決勝は予選と違う型

1 コート

1. シギハラ チカヨ子 (習)
2. オオキ ナオ (澤)
3. シカタニ アンナ (少)
4. コマツ マサミ (磯)
5. マツウラ ヒロハル (名)
6. ハクザン アツヒト (少)

7. フジタ ナオキ (印)
8. タナカ ユキヒロ (少)
9. ニシザワ アキラ (墨)
10. ヒラハラ イツシン (市)
11. ヤジマ アキラ (墨)

1. マツウラ ヒロハル (名)
2. フジタ ナオキ (印)
3. タナカ ユキヒロ (少)
4. シカタニ アンナ (少)

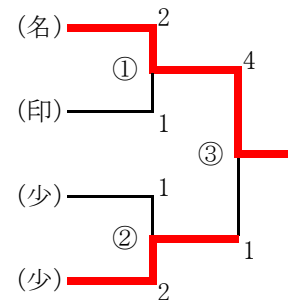

11. 一般有段 3段以上  
準決勝は予選と違う型

センターコート

1. スズキ ヒサエ (江)
2. ヒダカ ユキ (墨)
3. アサダ ケイコ (市)
4. カイ カスマ (少)
5. サカキバイオリ 榊原 伊織 (大)
6. ヒロモト ヲスケ (八)

7. ヒラハラ マサヒト (市)
8. サトウ アキラ (名)
9. アサヤマ ヒロフミ (印)
10. ヒジロ フタル (常)
11. ナリタ ノリカズ (磯)
12. ササキ ユウイチ (米)

1. アサダ ケイコ (市)
2. ササキ ユウイチ (米)
3. アサヤマ ヒロフミ (印)
4. サトウ アキラ (名)

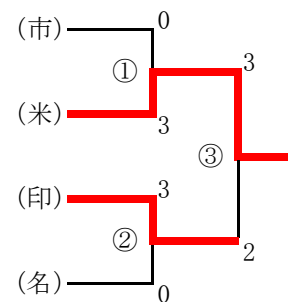

## 【棒型の部】

### 12. 少年5級以下 小学生1～6年

#### 4 コート

- |               |               |               |
|---------------|---------------|---------------|
| 1. 中島 理之介 (大) | 7. 岡崎 元太 (江)  | 1. 西岡 友樹 (福)  |
| 2. 海野 永遠 (墨)  | 8. 松木 健人 (墨)  | 2. 齊藤 未遥 (印)  |
| 3. 奥山 ことみ (新) | 9. 奥山 壮琉 (印)  | 3. 齊藤 充来 (印)  |
| 4. 高橋 春真 (印)  | 10. 齊藤 充来 (印) | 4. 中島 理之介 (大) |
| 5. 西岡 友樹 (福)  | 11. 前島 悠汰 (江) |               |
| 6. 沼野 溪太 (福)  | 12. 齊藤 未遥 (印) |               |
|               | 13. 森 義海 (江)  |               |

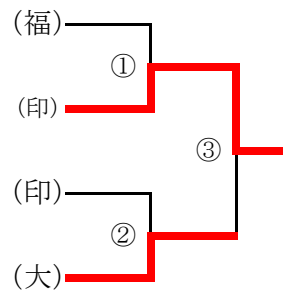

### 13. 少年4級以上 小学生4年～中学生

#### 3 コート

- |               |                |               |
|---------------|----------------|---------------|
| 1. 沼野 駿之介 (福) | 7. 高橋 茉央 (印)   | 13. 星 偉尊 (福)  |
| 2. 奥山 貴翔 (新)  | 8. 中島 旺太郎 (大)  | 14. 帖佐 萌那 (印) |
| 3. 帖佐 ユナ (印)  | 9. 藤井 真叶 (印)   | 15. 瀬戸 柚葉 (印) |
| 4. 相原 和規 (習)  | 10. 松木 優太郎 (墨) | 16. 小沢 和輝 (墨) |
| 5. 平吹 瑞葉 (印)  | 11. 平野 龍也 (習)  |               |
| 6. 富岡 紅杏 (福)  | 12. 高橋 一舞輝 (高) |               |

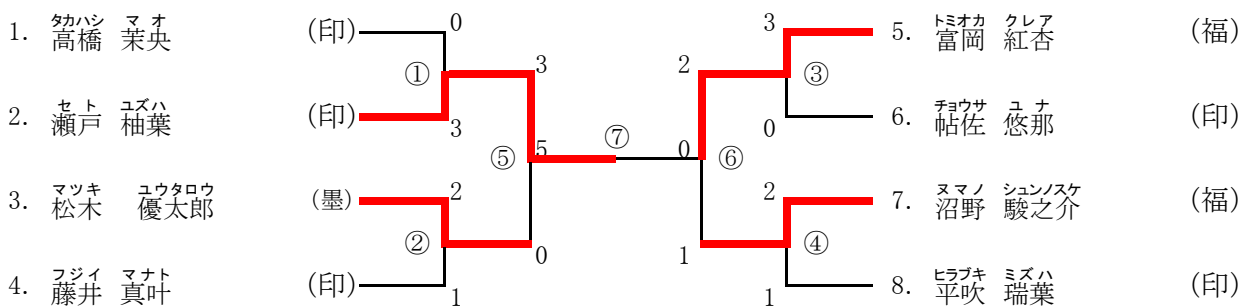

### 14. 少年初段(黒帯)

#### 1 コート

- |              |               |               |
|--------------|---------------|---------------|
| 1. 青柳 綜佑 (福) | 6. 北郷 匠 (福)   | 1. 大場 乙葉 (福)  |
| 2. 西岡 一樹 (福) | 7. 平吹 颯華 (印)  | 2. 林 竜次 (習)   |
| 3. 林 竜次 (習)  | 8. 奥山 庄吾 (福)  | 3. 奥山 庄吾 (福)  |
| 4. 中島 瑞希 (福) | 9. 長谷川 大翔 (高) | 4. 長谷川 大翔 (高) |
| 5. 大場 乙葉 (福) |               |               |

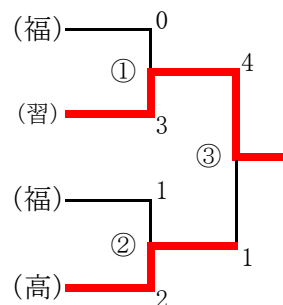



15. 一般段外

2 コート

- |                  |                 |
|------------------|-----------------|
| 1. モリ かな (江)     | 4. オオハシ ビキ (印)  |
| 2. シロハシ ヒロユキ (印) | 5. マツダ ヒトシ (墨)  |
| 3. ヨウノ トウヤ (高)   | 6. サイトウ カズモ (印) |
|                  | 7. フジイ コウイチ (印) |

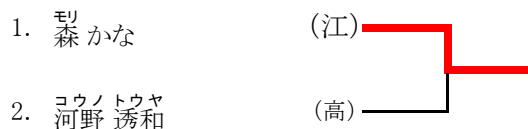

16. 一般有段 2段以下

1 コート

- |                  |                  |
|------------------|------------------|
| 1. シギハラ チカヨ子 (習) | 5. マツウラ ヒロハル (名) |
| 2. ヒラフキ ヒロミ (印)  | 6. ハクサン アツヒト (少) |
| 3. シカタニ アンナ (少)  | 7. ナカシ ヤスヒト (大)  |
| 4. コマツ マサミ (磯)   | 8. ヒラハラ イッシン (市) |

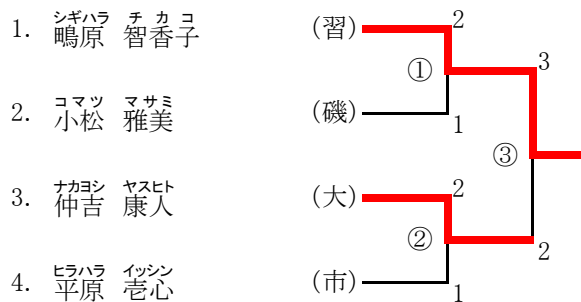

17. 一般有段 3段以上

センターコート

- |                 |                  |
|-----------------|------------------|
| 1. スズキ ヒサエ (江)  | 6. オオサワ ジュンコ (少) |
| 2. ヒダカ ユキ (墨)   | 7. コヤマ シウイチ (市)  |
| 3. アサダ ケイコ (市)  | 8. アサヤマ ヒロフミ (印) |
| 4. カイ カズマ (少)   | 9. ナリタ ノリカズ (磯)  |
| 5. サカキバライオリ (大) | 10. ヒジクロ ワタル (常) |

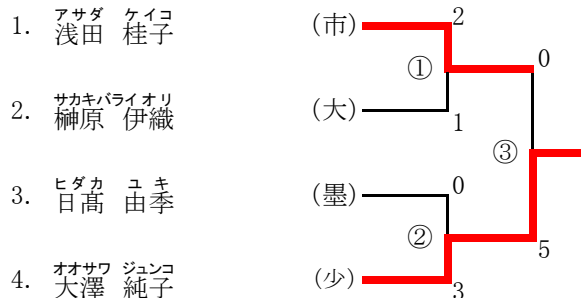

【組手の部】

18. 幼児～小学生2年男子

4 コート

- 1. サトウ 史康 (江)
- 2. 梨ナガ アユト (高)
- 3. ニシオカ ナオキ (福)
- 4. カジマ リノスケ (大)
- 5. ヌmano ケイタ (福)
- 6. シハラ ユウキ (印)

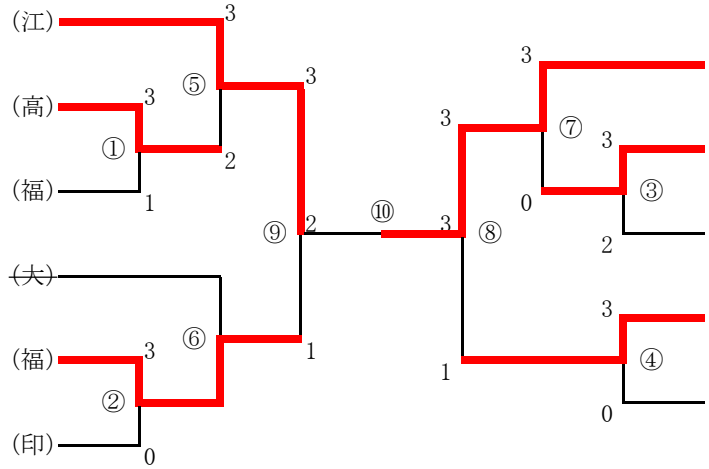

- 7. ノノダ 英治 (印)
- 8. ニシ岡 トモキ (福)
- 9. マツウラ レオ (名)
- 10. ホシノ ヨウタ (印)
- 11. 岸 結神 (江)

19. 小学生3～4年男子

3 コート

- 1. サイトウ アツキ (印)
- 2. ムラカミ ヨウセイ (墨)
- 3. マツバラ ケンメイ (T)
- 4. マツキ ケント (墨)
- 5. マツウラ シオン (名)
- 6. ヌmano シュンスケ (福)

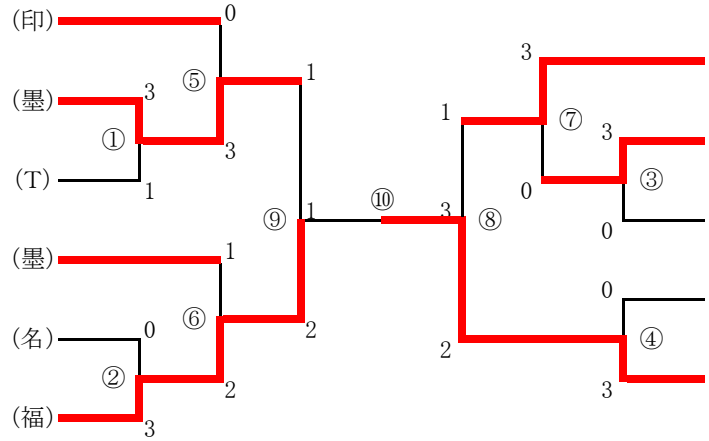

- 7. カジマ ミズキ (福)
- 8. ムラカミ ユウダイ (墨)
- 9. サカハタ ヒデアキ (T)
- 10. 高橋 ハルマ (印)
- 11. オザワ ユシキ (墨)

20. 小学生3～4年女子

3 コート

- 1. マツフジ リオ (常)
- 2. ヒラブキ ミズハ (印)
- 3. トミカキ クレア (福)

	1.	2.	3.
1.		○	○
2.	×		○
3.	×	×	

21. 小学生5～6年男子(軽量)

2 コート

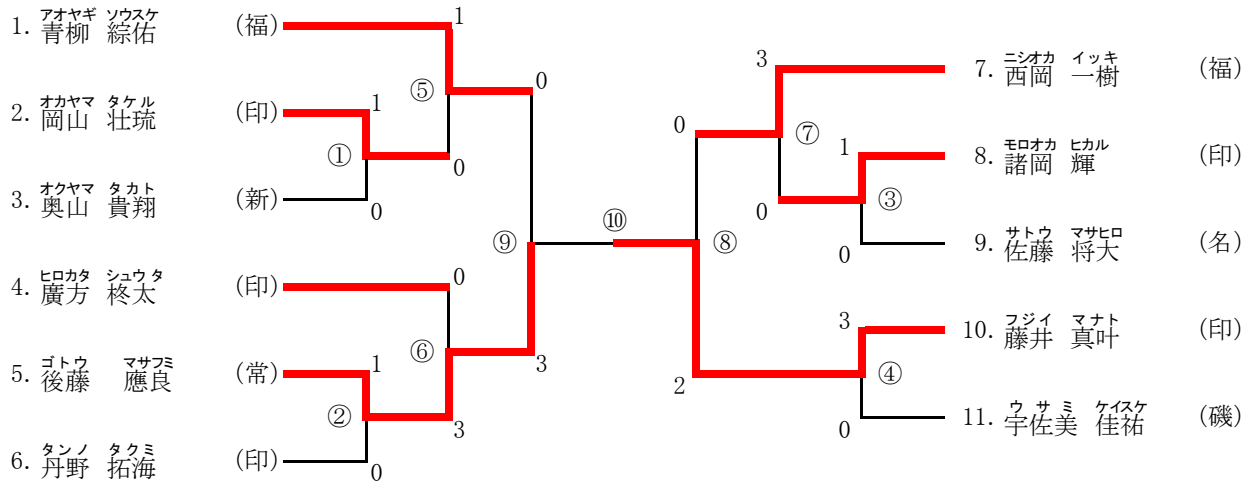

22. 小学生5～6年男子(重量)

2 コート

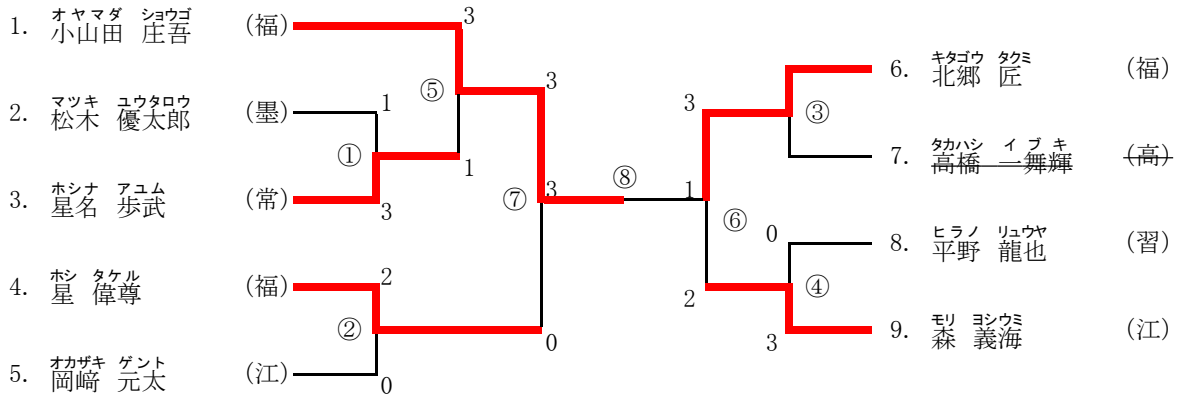

23. 小学生5～6年女子

4 コート

1. チヨウサ ヨナ  
帖佐 悠那
2. サイトウ ミハル  
齊藤 未遙
3. タカハシ マオ  
高橋 茉央
4. オオバ オトキ  
大場 乙葉

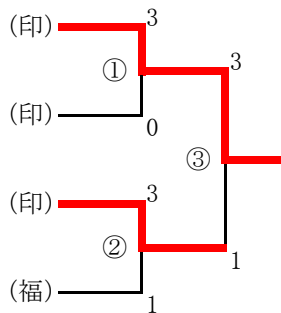

24. 中学生 男子

1 コート

1. タカイ クウト  
高井 空翔
2. コタケ ユウキ  
小竹 裕貴
3. マエノ カエデ  
前野 夏楓

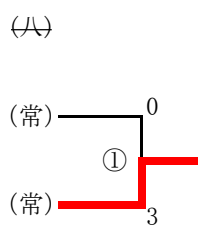

25. 中学生 女子

4 コート

1. セト ユズハ  
瀬戸 柚葉
2. チヨウサ モナ  
帖佐 萌那

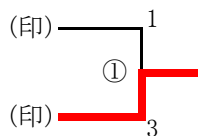

26. 一般男子(軽量)

1 コート

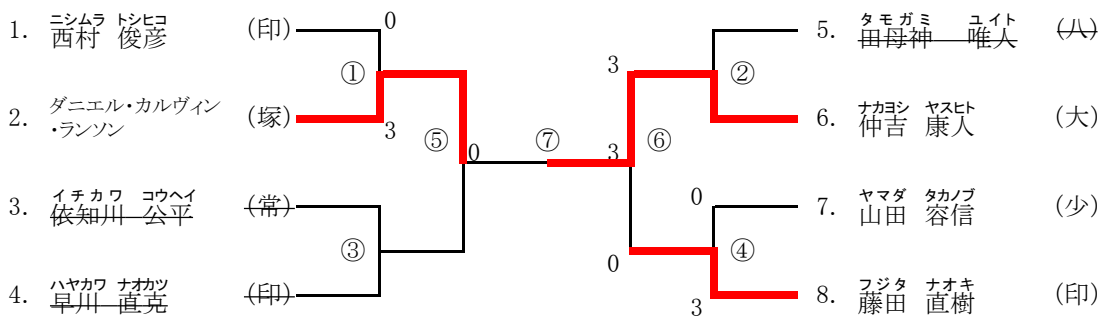

27. 一般男子(重量)

1 コート

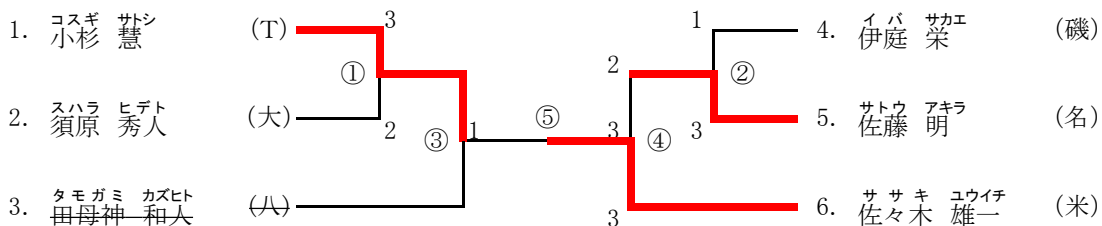

28. 一般女子

1 コート

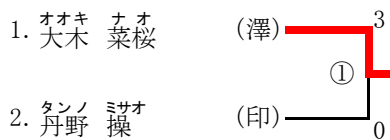

29. 短刀(躰術)組手

センターコート

